

Wentylatory BSB PRO 100 z silnikiem EC



OPIS

Wentylator odśrodkowy kanałowy w izolowanej obudowie przeznaczony do montażu w budynkach mieszkalnych, komercyjnych i przemysłowych o niewielkim stopniu zanieczyszczenia powietrza cząstkami stałymi. Wentylator może współpracować z kontrolerem CSR-B, który zapewni stabilną pracę wentylacji w każdych warunkach i dokładnie według wytycznych projektowych.

CECHY

- Konstrukcja wykonana z blachy ocynkowanej.
- Obudowa izolowana akustycznie.
- Silnik EC wyposażony w puszkę do podłączenia elektrycznego.
- Możliwa automatyczna regulacja przy pomocy wielofunkcyjnego sterownika CSR-B, np. w układzie stałego ciśnienia z możliwością wyboru charakterystyki pracy.

DANE TECHNICZNE

Faza, zasilanie nominalne [V]	1- 230
Zakres zasilania [V]	200- 240
Częstotliwość [Hz]	50-60
Max pobór mocy [W]	90
Max pobór prądu [A]	0.88
Zakres temperatur pracy [oC]	-25<T<+55
Waga [kg]	10
Klasa ochrony IP/ Klasa izolacji	IP 54 cl. B

SCHEMAT PODŁĄCZENIA ELEKTRYCZNEGO

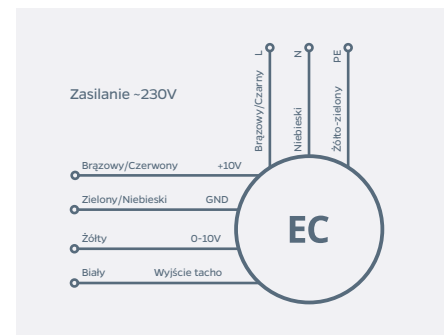

WYMIARY

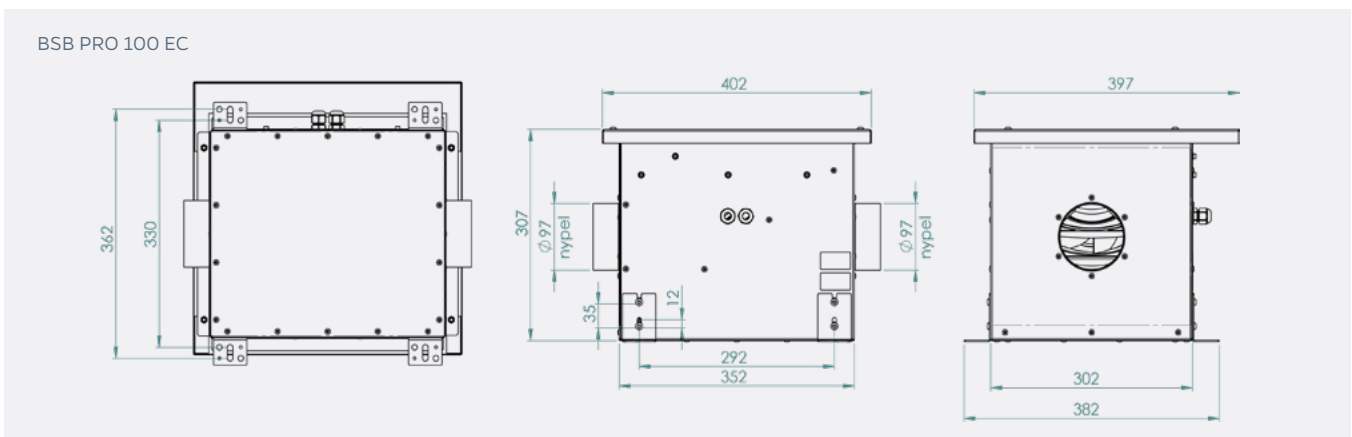

CHARAKTERYSTYKA AKUSTYCZNA

Punkty pracy	BSB PRO 100 EC											Poziom ciśnienia Lpa w zależności od odległości		
	m3/h	Pa	W	Charakterystyka akustyczna HZ								Lwa	1m	3m
I	50	70	7	12	4	10	7	5	9	13	18	13	4	0
II	100	70	10	18	14	5	0	0	3	0	20	15	5	0
III	150	70	15	17	15	7	0	0	12	0	20	15	6	0
IV	200	70	20	18	21	10	0	0	19	7	25	20	10	4
V	250	70	28	20	24	14	2	0	23	15	28	23	13	7
VI	300	70	39	23	27	17	6	3	24	21	31	26	16	10
VII	350	70	55	26	31	21	9	7	26	25	34	29	19	13
VIII	400	70	76	29	31	24	13	11	28	28	36	31	21	15

Do stosowania z tłumikiem TLS-50-100-1200.

[Pozostałe charakterystyki akustyczne wentylatora w innych punktach pracy dostępne są na zapytanie.]

KRZYWE WYDAJNOŚCI



CHARAKTERYSTYKA PRACY

Model	Krzywa charakterystyki	[rpm]	[W]	[A]	[m³/h]*	Wartości z punktu na wykresie
BSB PRO 100 EC	10V	2533	45	0,42	285	1
	8V	2235	33	0,31	247	2
	6V	1759	18	0,18	198	3
	4V	1259	8	0,09	118	4

Normy: * ISO 5801/ DIN 24163; ** ISO 3745; ** ISO 3744; ** ISO 13347

AKCESORIA



Akcesoria elektryczne



Kłapa zwrotna



Tłumiki akustyczne



Wyłącznik serwisowy

Wentylatory BSB PRO 125 z silnikiem EC



OPIS

Wentylator odśrodkowy kanałowy w izolowanej obudowie przeznaczony do montażu w budynkach mieszkalnych, komercyjnych i przemysłowych o niewielkim stopniu zanieczyszczenia powietrza cząstkami stałymi. Wentylator może współpracować z kontrolerem CSR-B, który zapewni stabilną pracę wentylacji w każdych warunkach i dokładnie według wytycznych projektowych.

CECHY

- Konstrukcja wykonana z blachy ocynkowanej.
- Obudowa izolowana akustycznie.
- Silnik EC wyposażony w puszkę do podłączenia elektrycznego.
- Możliwa automatyczna regulacja przy pomocy wielofunkcyjnego sterownika
- CSR-B, np. w układzie stałego ciśnienia z możliwością wyboru charakterystyki pracy.

DANE TECHNICZNE

Faza, zasilanie nominalne [V]	1- 230
Zakres zasilania [V]	200- 240
Częstotliwość [Hz]	50-60
Max pobór mocy [W]	90
Max pobór prądu [A]	0.88
Zakres temperatur pracy [oC]	-25<T<+55
Waga [kg]	10
Klasa ochrony IP/ Klasa izolacji	IP 54 cl. B

SCHEMAT PODŁĄCZENIA ELEKTRYCZNEGO

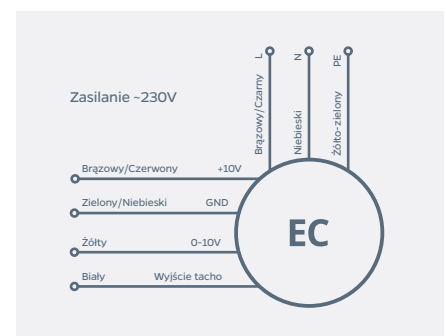

WYMIARY

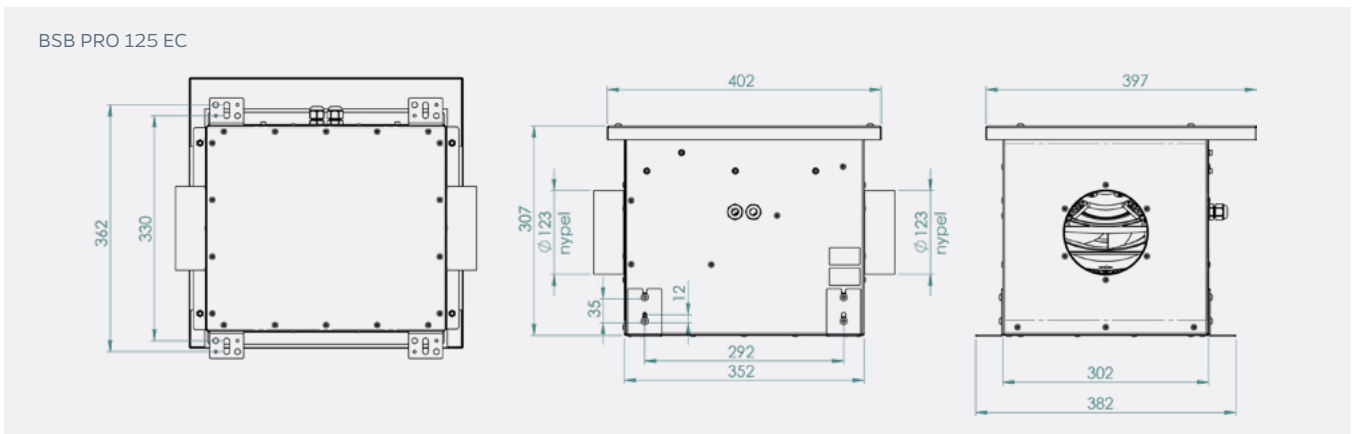

CHARAKTERYSTYKA AKUSTYCZNA

Punkty pracy	BSB PRO 125 EC											Poziom ciśnienia Lpa w zależności od odległości		
	m3/h	Pa	W	Charakterystyka akustyczna HZ								Lwa	1m	3m
				125	250	500	1000	2000	4000	8000				
I	50	70	7	29	20	11	0	0	3	0	30	25	15	9
II	100	70	8	23	18	9	0	0	5	0	24	19	10	4
III	150	70	11	18	16	9	0	0	7	0	21	16	6	0
IV	200	70	13	17	16	9	0	0	10	0	20	15	6	0
V	250	70	17	19	19	11	0	0	18	6	24	19	9	3
VI	300	70	20	19	23	13	2	0	22	10	27	22	12	6
VII	350	70	26	21	25	16	5	2	25	16	29	24	15	9
VIII	400	70	34	23	29	18	8	6	27	22	32	27	18	12
IX	450	70	43	25	30	21	11	8	28	25	34	29	19	13

Do stosowania z tłumikiem TLS-50-125-1200

[Pozostałe charakterystyki akustyczne wentylatora w innych punktach pracy dostępne są na zapytanie.]

KRZYWE WYDAJNOŚCI

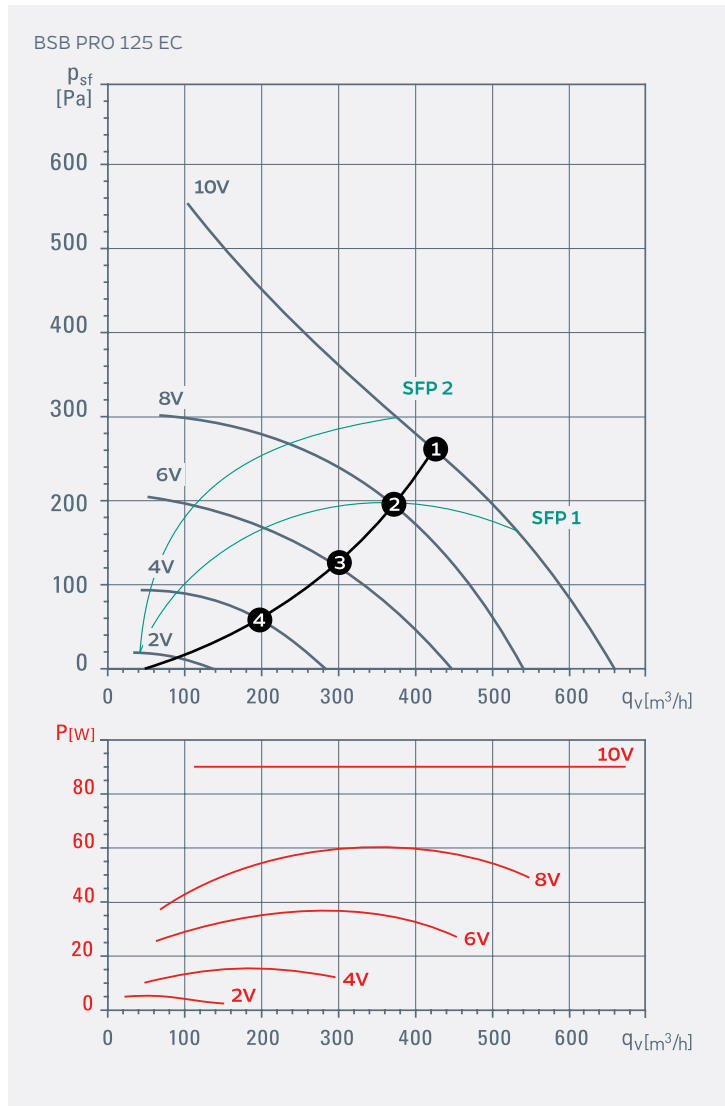

CHARAKTERYSTYKA PRACY

Model	Krzywa charakterystyki	[rpm]	[W]	[A]	[m³/h]*	Wartości z punktu na wykresie
BSB PRO 125 EC	10V	2794	63	0,57	420	1
	8V	2466	44	0,41	375	2
	6V	2002	26	0,25	306	3
	4V	1332	10	0,11	199	4

Normy: * ISO 5801/ DIN 24163; ** ISO 3745; ** ISO 3744; ** ISO 13347

AKCESORIA



Akcesoria elektryczne



Kłapa zwrotna



Tłumiki akustyczne



Wyłącznik serwisowy

Wentylatory BSB PRO 160 z silnikiem EC



OPIS

Wentylator odśrodkowy kanałowy w izolowanej obudowie przeznaczony do montażu w budynkach mieszkalnych, komercyjnych i przemysłowych o niewielkim stopniu zanieczyszczenia powietrza cząstkami stałymi. Wentylator może współpracować z kontrolerem CSR-B, który zapewni stabilną pracę wentylacji w każdych warunkach i dokładnie według wytycznych projektowych.

CECHY

- Konstrukcja wykonana z blachy ocynkowanej.
- Obudowa izolowana akustycznie.
- Silnik EC wyposażony w puszkę do podłączenia elektrycznego.
- Możliwa automatyczna regulacja przy pomocy wielofunkcyjnego sterownika
- CSR-B, np. w układzie stałego ciśnienia z możliwością wyboru charakterystyki pracy.

DANE TECHNICZNE

Faza, zasilanie nominalne [V]	1- 230
Zakres zasilania [V]	200- 240
Częstotliwość [Hz]	50-60
Max pobór mocy [W]	90
Max pobór prądu [A]	0.88
Zakres temperatur pracy [oC]	-25<T<+55
Waga [kg]	10
Klasa ochrony IP/ Klasa izolacji	IP 54 cl. B

SCHEMAT PODŁĄCZENIA ELEKTRYCZNEGO

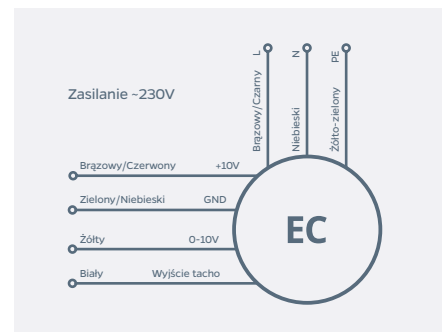

WYMIARY

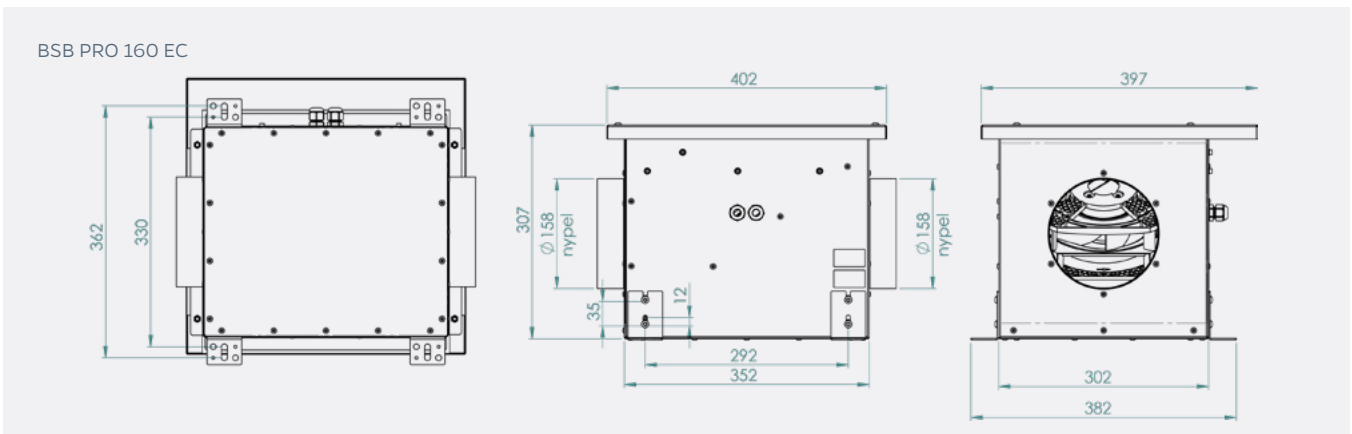

CHARAKTERYSTYKA AKUSTYCZNA

Punkty pracy	BSB PRO 160 EC											Poziom ciśnienia Lpa w zależności od odległości		
	m3/h	Pa	W	Charakterystyka akustyczna HZ								Lwa	1m	3m
				125	250	500	1000	2000	4000	8000				
I	50	70	7	30	22	14	1	0	6	0	31	26	16	10
II	100	70	8	25	21	13	0	0	7	0	27	22	12	6
III	150	70	10	20	18	11	0	0	9	2	23	18	8	2
IV	200	70	12	18	18	12	1	2	11	3	22	17	8	1
V	250	70	15	19	19	13	2	3	18	7	24	19	9	3
VI	300	70	18	20	23	15	4	4	23	11	27	22	13	7
VII	350	70	23	21	26	18	7	7	27	17	31	26	16	10
VIII	400	70	28	22	28	20	10	9	29	22	33	28	18	12
IX	450	70	35	24	31	22	12	12	30	26	35	30	20	14

Do stosowania z tłumikiem TLS-50-160-1200

[Pozostałe charakterystyki akustyczne wentylatora w innych punktach pracy dostępne są na zapytanie.]

KRZYWE WYDAJNOŚCI

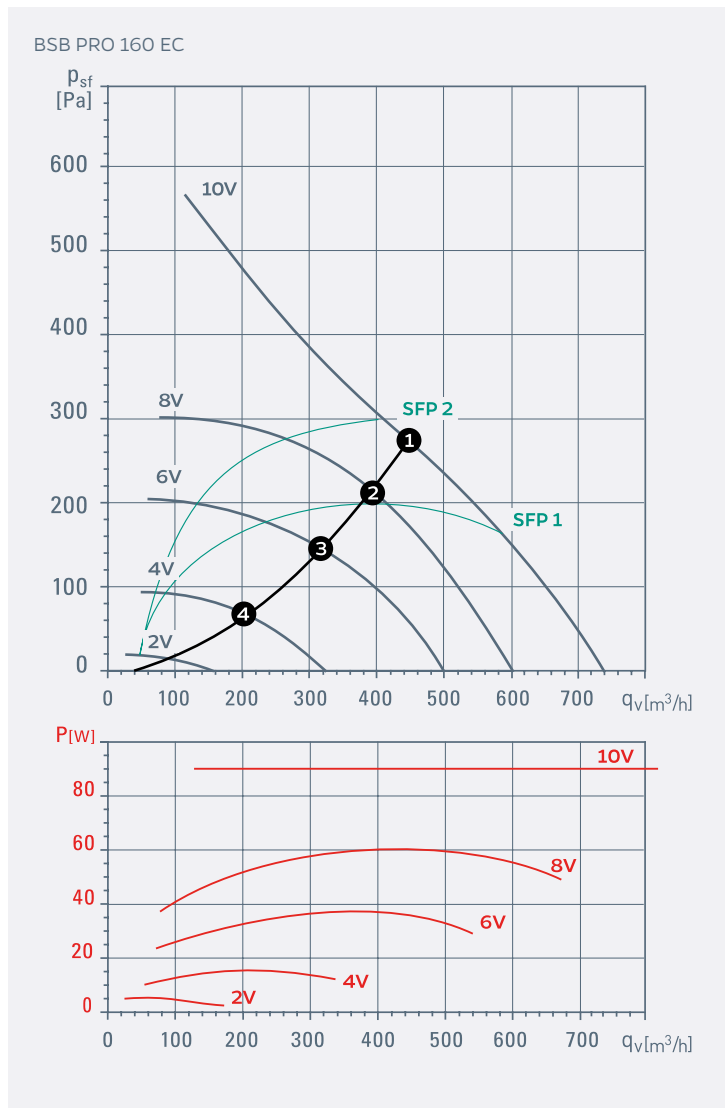

CHARAKTERYSTYKA PRACY

Model	Krzywa charakterystyki	[rpm]	[W]	[A]	[m ³ /h]*	Wartości z punktu na wykresie
BSB PRO 160 EC	10V	2147	73	0,64	437	1
	8V	2544	48	0,45	386	2
	6V	2078	28	0,27	324	3
	4V	1467	12	0,13	208	4

Normy: * ISO 5801/ DIN 24163; ** ISO 3745; ** ISO 3744; ** ISO 13347

AKCESORIA



Akcesoria elektryczne



Kłapa zwrotna



Tłumiki akustyczne



Wyłącznik serwisowy

Wentylatory BSB PRO 200 z silnikiem EC



OPIS

Wentylator odśrodkowy kanałowy w izolowanej obudowie przeznaczony do montażu w budynkach mieszkalnych, komercyjnych i przemysłowych o niewielkim stopniu zanieczyszczenia powietrza cząstkami stałymi. Wentylator może współpracować z kontrolerem CSR-B, który zapewni stabilną pracę wentylacji w każdych warunkach i dokładnie według wytycznych projektowych.

CECHY

- Konstrukcja wykonana z blachy ocynkowanej.
- Obudowa izolowana akustycznie.
- Silnik EC wyposażony w puszkę do podłączenia elektrycznego.
- Możliwa automatyczna regulacja przy pomocy wielofunkcyjnego sterownika
- CSR-B, np. w układzie stałego ciśnienia z możliwością wyboru charakterystyki pracy.

DANE TECHNICZNE

Faza, zasilanie nominalne [V]	1- 230
Zakres zasilania [V]	200- 240
Częstotliwość [Hz]	50-60
Max pobór mocy [W]	90
Max pobór prądu [A]	0.88
Zakres temperatur pracy [oC]	-25<T<+55
Waga [kg]	15
Klasa ochrony IP/ Klasa izolacji	IP 54 cl. B

SCHEMAT PODŁĄCZENIA ELEKTRYCZNEGO

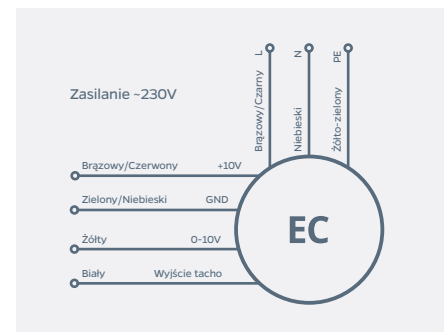

WYMIARY

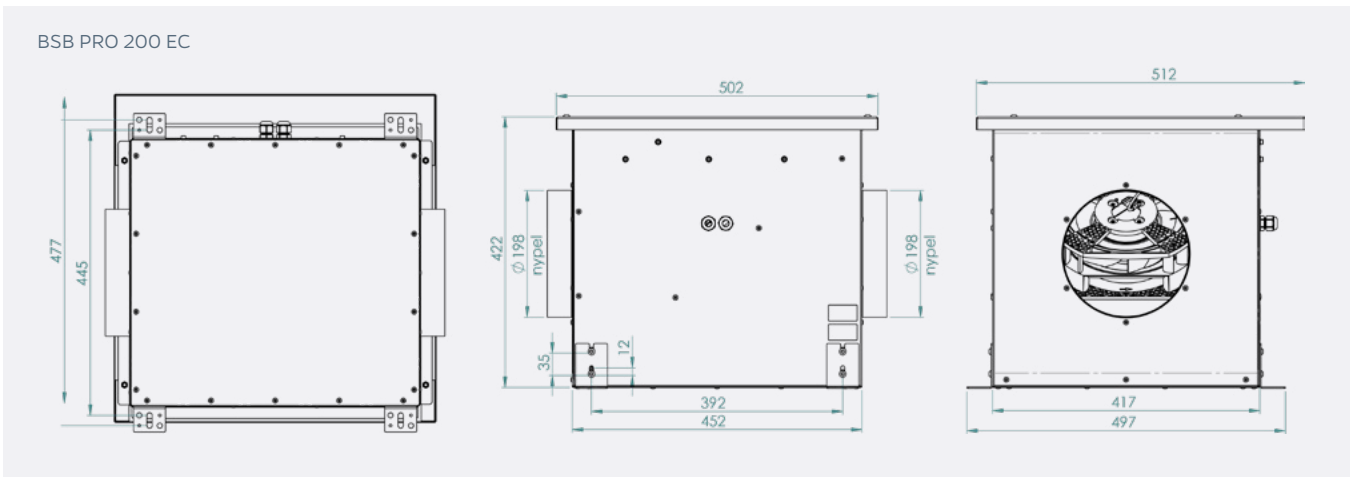

CHARAKTERYSTYKA AKUSTYCZNA

Punkty pracy	BSB PRO 200 EC											Poziom ciśnienia Lpa w zależności od odległości		
	m3/h	Pa	W	Charakterystyka akustyczna HZ								Lwa	1m	3m
I	150	70	9	125	250	500	1000	2000	4000	8000	25	20	11	5
II	200	70	11	20	20	15	1	4	12	4	24	19	10	4
III	250	70	14	19	20	16	2	6	17	6	25	20	10	4
IV	300	70	17	21	23	18	4	7	22	10	28	23	13	7
V	350	70	20	21	27	20	7	8	26	15	31	26	16	10
VI	400	70	25	23	28	22	9	10	29	20	33	28	18	12
VII	450	70	31	25	31	23	12	13	31	24	35	30	21	15

Do stosowania z tłumikiem TLS-50-200-1200

[Pozostałe charakterystyki akustyczne wentylatora w innych punktach pracy dostępne są na zapytanie.]

KRZYWE WYDAJNOŚCI

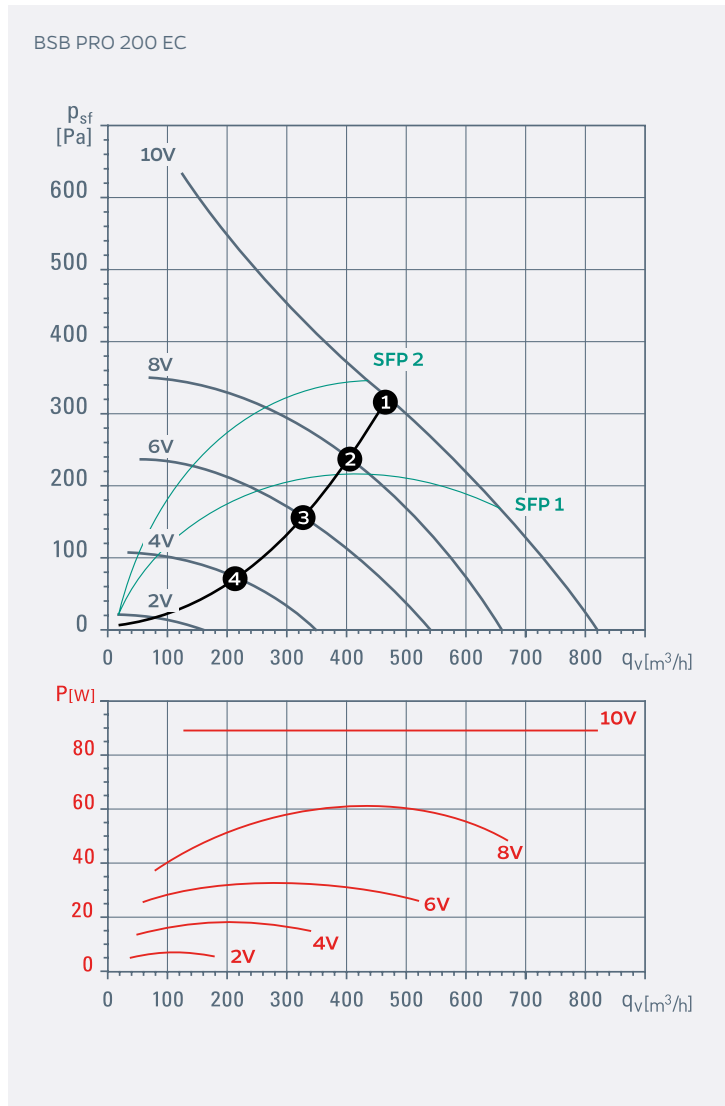

CHARAKTERYSTYKA PRACY

Model	Krzywa charakterystyki	[rpm]	[W]	[A]	[m³/h]*	Wartości z punktu na wykresie
BSB PRO 200 EC	10V	3113	86	0,74	472	1
	8V	2761	61	0,55	415	2
	6V	2313	37	0,35	346	3
	4V	1559	14	0,15	228	4

Normy: * ISO 5801/ DIN 24163; ** ISO 3745; ** ISO 3744; ** ISO 13347

AKCESORIA



Akcesoria elektryczne



Kłapa zwrotna



Tłumiki akustyczne



Wyłącznik serwisowy

Wentylatory BSB PRO 250 z silnikiem EC



OPIS

Wentylator odśrodkowy kanałowy w izolowanej obudowie przeznaczony do montażu w budynkach mieszkalnych, komercyjnych i przemysłowych o niewielkim stopniu zanieczyszczenia powietrza cząstkami stałymi. Wentylator może współpracować z kontrolerem CSR-B, który zapewni stabilną pracę wentylacji w każdych warunkach i dokładnie według wytycznych projektowych.

CECHY

- Konstrukcja wykonana z blachy ocynkowanej.
- Obudowa izolowana akustycznie.
- Silnik EC wyposażony w puszkę do podłączenia elektrycznego.
- Możliwa automatyczna regulacja przy pomocy wielofunkcyjnego sterownika
- CSR-B, np. w układzie stałego ciśnienia z możliwością wyboru charakterystyki pracy.

DANE TECHNICZNE

Faza, zasilanie nominalne [V]	1- 230
Zakres zasilania [V]	200- 240
Częstotliwość [Hz]	50-60
Max pobór mocy [W]	90
Max pobór prądu [A]	0.92
Zakres temperatur pracy [oC]	-25<T<+55
Waga [kg]	15
Klasa ochrony IP/ Klasa izolacji	IP 54 cl. B

SCHEMAT PODŁĄCZENIA ELEKTRYCZNEGO

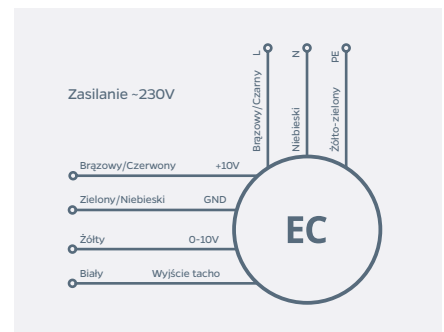

WYMIARY

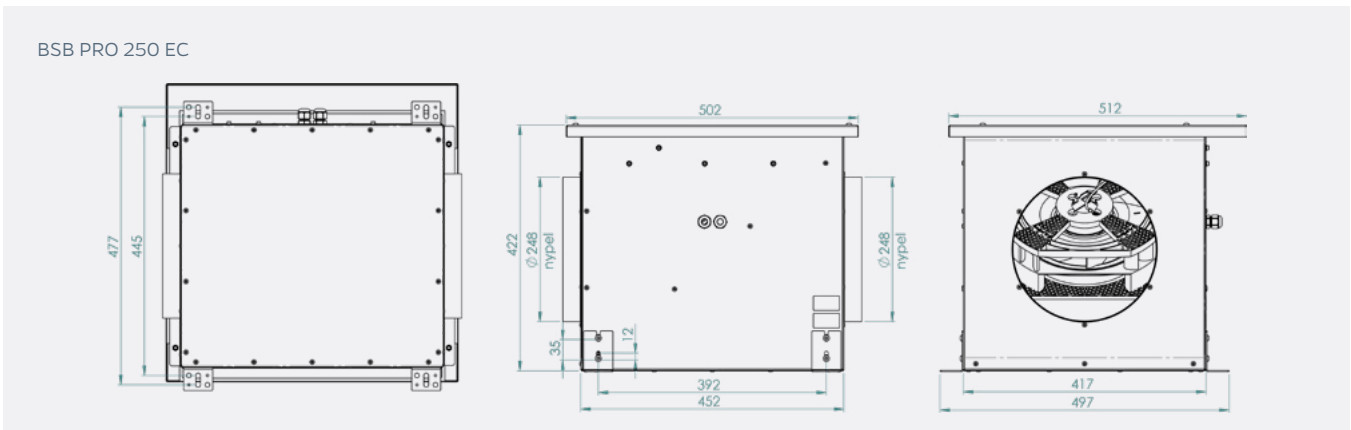

CHARAKTERYSTYKA AKUSTYCZNA

Punkty pracy	BSB PRO 250 EC											Poziom ciśnienia Lpa w zależności od odległości		
	m3/h	Pa	W	Charakterystyka akustyczna HZ								Lwa	1m	3m
I	400	70	20	125	250	500	1000	2000	4000	8000	30	25	15	9
II	450	70	23	26	25	20	12	14	28	12	32	27	17	11
III	500	70	26	27	26	21	14	16	31	16	34	29	19	13
IV	550	70	30	28	28	22	15	17	34	21	36	31	22	16
V	600	70	34	29	29	24	16	18	35	25	37	32	23	17
VI	650	70	39	29	31	26	18	19	34	29	38	33	23	17
VII	700	70	45	30	33	27	19	21	34	32	39	34	24	18

Do stosowania z tłumikiem TLS-50-250-1200

[Pozostałe charakterystyki akustyczne wentylatora w innych punktach pracy dostępne są na zapytanie.]

KRZYWE WYDAJNOŚCI

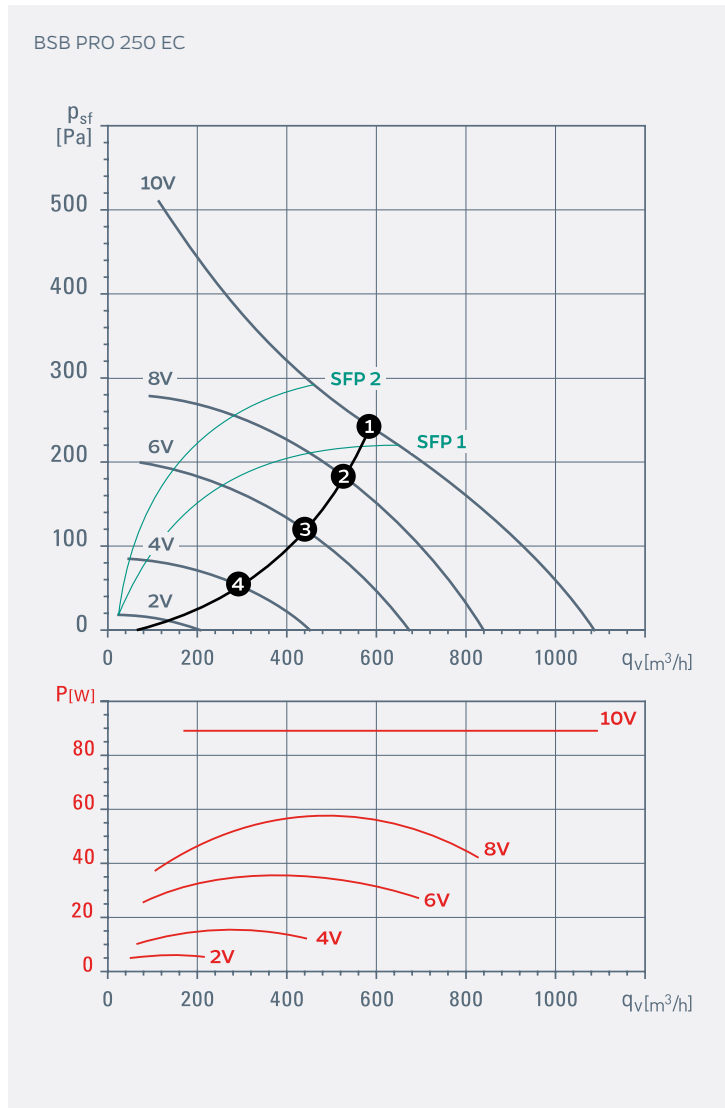

CHARAKTERYSTYKA PRACY

Model	Krzywa charakterystyki	[rpm]	[W]	[A]	[m ³ /h]*	Wartości z punktu na wykresie
BSB PRO 250 EC	10V	2532	86	0,77	591	1
	8V	2257	61	0,59	520	2
	6V	1834	34	0,38	423	3
	4V	1226	12	0,14	292	4

Normy: * ISO 5801/ DIN 24163; ** ISO 3745; ** ISO 3744; ** ISO 13347

AKCESORIA



Akcesoria elektryczne



Kłapa zwrotna



Tłumiki akustyczne



Wyłącznik serwisowy

Wentylatory BSB PRO 315 z silnikiem EC



OPIS

Wentylator odśrodkowy kanałowy w izolowanej obudowie przeznaczony do montażu w budynkach mieszkalnych, komercyjnych i przemysłowych o niewielkim stopniu zanieczyszczenia powietrza cząstkami stałymi. Wentylator może współpracować z kontrolerem CSR-B, który zapewni stabilną pracę wentylacji w każdych warunkach i dokładnie według wytycznych projektowych.

CECHY

- Konstrukcja wykonana z blachy ocynkowanej.
- Obudowa izolowana akustycznie.
- Silnik EC wyposażony w puszkę do podłączenia elektrycznego.
- Możliwa automatyczna regulacja przy pomocy wielofunkcyjnego sterownika
- CSR-B, np. w układzie stałego ciśnienia z możliwością wyboru charakterystyki pracy.

DANE TECHNICZNE

Faza, zasilanie nominalne [V]	1- 230
Zakres zasilania [V]	200- 240
Częstotliwość [Hz]	50-60
Max pobór mocy [W]	170
Max pobór prądu [A]	1.75
Zakres temperatur pracy [oC]	-25<T<+55
Waga [kg]	16
Klasa ochrony IP/ Klasa izolacji	IP 54 cl. B

SCHEMAT PODŁĄCZENIA ELEKTRYCZNEGO

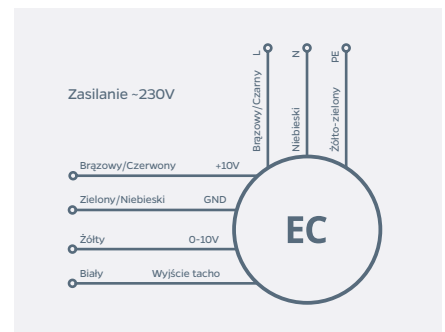

WYMIARY

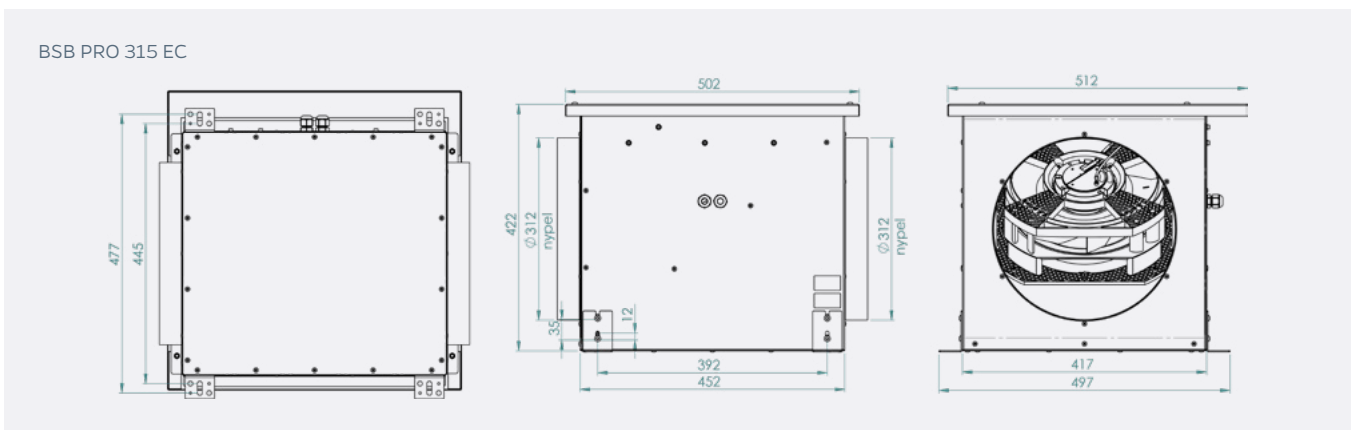

CHARAKTERYSTYKA AKUSTYCZNA

Punkty pracy	BSB PRO 315 EC											Poziom ciśnienia Lpa w zależności od odległości		
	m3/h	Pa	W	Charakterystyka akustyczna HZ								Lwa	1m	3m
				125	250	500	1000	2000	4000	8000				
I	700	70	34	29	30	27	21	29	34	21	38	33	23	17
II	750	70	38	30	31	28	22	30	36	23	39	34	25	19
III	800	70	42	31	32	29	23	30	38	25	41	36	26	20
IV	850	70	46	31	33	30	24	31	39	27	42	37	27	21
V	900	70	52	33	34	31	25	31	40	29	43	38	28	22
VI	1000	70	62	35	36	33	27	33	43	32	45	40	31	25
VII	1100	70	74	35	38	35	29	34	44	35	46	42	32	26

Do stosowania z tłumikiem TLS-50-315-1200

[Pozostałe charakterystyki akustyczne wentylatora w innych punktach pracy dostępne są na zapytanie.]

KRZYWE WYDAJNOŚCI

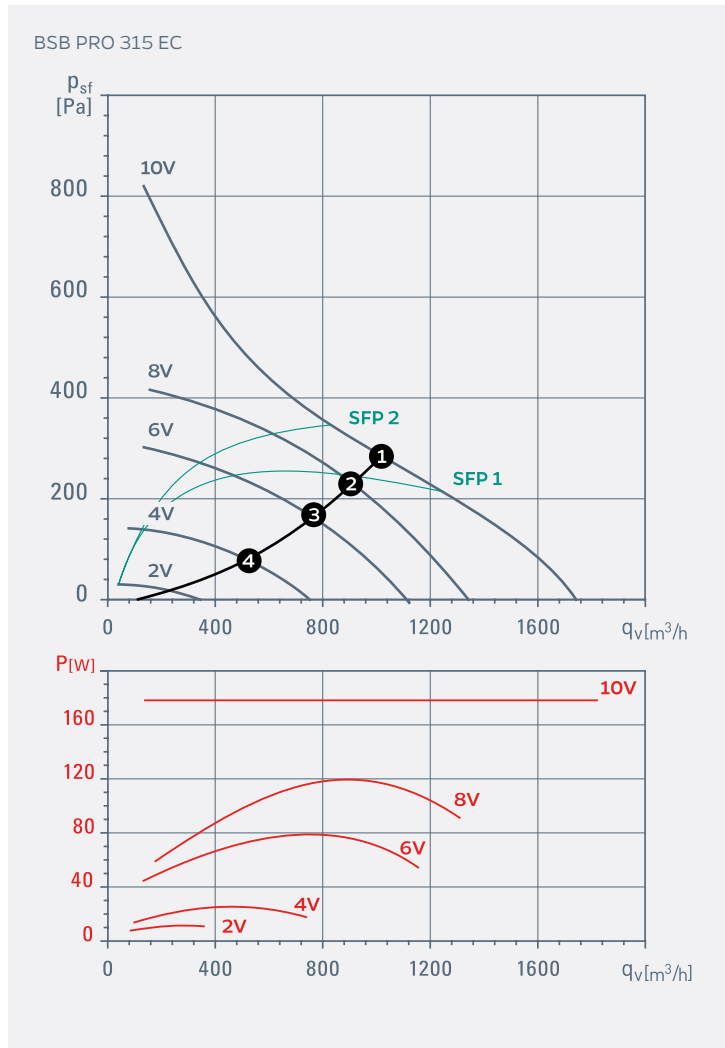

CHARAKTERYSTYKA PRACY

Model	Krzywa charakterystyki	[rpm]	[W]	[A]	[m³/h]*	Wartości z punktu na wykresie
BSB PRO 315 EC	10V	2485	168	1,52	1010	1
	8V	2256	126	1,17	916	2
	6V	1953	82	0,78	761	3
	4V	1302	26	0,28	500	4

Normy: * ISO 5801/ DIN 24163; ** ISO 3745; ** ISO 3744; ** ISO 13347

AKCESORIA



Akcesoria elektryczne



Kłapa zwrotna



Tłumiki akustyczne



Wyłącznik serwisowy