

Kanałowa nagrzewnica wodna NOW

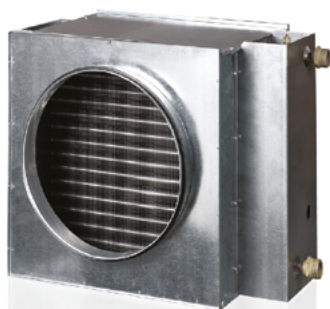

ZASTOSOWANIE

Kanałowe nagrzewnice wodne przeznaczone do podgrzewania nawiewanego powietrza w systemach wentylacji o przekrojach okrągłych.

KONSTRUKCJA

Obudowa jest wykonana z ocynkowanej stali, rurowe kolektory są wykonane z miedzianych rurek, powierzchnia wymiennika ciepła jest wykonana z aluminiowych płyt. W celu hermetycznego połączenia z przewodami wentylacyjnymi nagrzewnice są zaopatrzone w gumowe uszczelki. Nagrzewnice występują w wariantach dwu- lub czterorzędowym, przeznaczone są do eksploatacji przy maksymalnym roboczym ciśnieniu 1,6 MPa (16 bar) i maksymalnej roboczej temperaturze wody +90°C. We wlotowym króćcu

nagrzewnicy jest przewidziana możliwość montażu czujnika temperatury zabezpieczającego przed zamarzaniem nagrzewnicy.

MONTAŻ

- Konstrukcja nagrzewnicy pozwala umieścić ją na okrągłych kanałach wentylacyjnych za pomocą klamer. Nagrzewnice wodne powinny być ustawiane w położeniu pozwalającym dokonać jej odpowietrzenia. Kierunek ruchu powietrza powinien odpowiadać strzałce na nagrzewnicy.
- Zaleca się ustawiać tak, żeby strumień powietrzny był równomiernie rozdzielony na cały przekrój.
- Przed nagrzewnicą powinien być ustawiony filtr powietrzny, zabezpieczający przed zabrudzeniem.
- Nagrzewnica powinna być ustawiana za wentylatorem. Odległość między wentylatorem a nagrzewnicą powinna wynosić nie mniej niż dwie średnice nagrzewnicy.
- Nagrzewnicę należy połączyć zgodnie z przykładem poniżej. W innym przypadku jej sprawność będzie mniejsza o około 15%. Jeśli nośnikiem ciepła jest woda, urządzenia grzewcze są przeznaczone dla instalowania tylko wewnątrz pomieszczenia. Dla montażu

zewnątrznego konieczne jest używanie jako nośnika ciepła niezamarzającej mieszanki (na przykład roztwór glikolu etylenowego).

- Dla prawidłowej i bezpiecznej pracy nagrzewnicy proponuje się stosować system automatyki, zabezpieczający kompleksowe sterowanie i zabezpieczenie:
 - automatyczne regulowanie mocą i temperaturą ogrzewanego powietrza;
 - włączenie systemu wentylacji ze wstępnym nagrzewaniem nagrzewnicy;
 - zastosowanie zasłonek powietrznych, wyposażonych w napęd z mechanizmem wspomagającym ze sprężyną zwrotną;
 - ocenianie stanu filtra przy pomocy czujnika różnicowego ciśnienia – presostatu;
 - zatrzymanie wentylatora w przypadku groźby zamarznięcia nagrzewnicy.

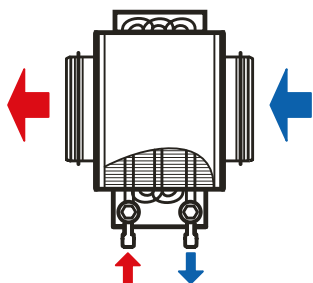

Podłączenie w kierunku przeciwnym do strumienia powietrza

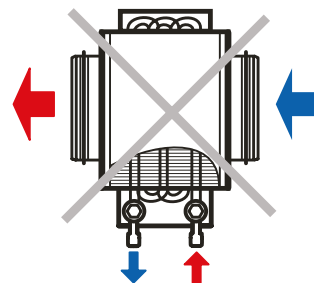

Podłączenie w tym samym kierunku co strumień powietrza

Seria	Średnica kołnierza (mm)	Liczba rzędów rur
NOW	100; 125; 150; 160; 200; 250; 315	2; 4

Akcesoria



str. 130

WYMIARY NAGRZEWNIC:

Typ	Wymiary (mm)										Liczba rzędów rur	Waga (kg)
	ØD	B	H	H3	L	L1	L2	L3	K			
NOW 100-2	99	350	230	150	300	32	43	220	G 3/4"	2	3,9	
NOW 100-4	99	350	230	150	300	28	65	220	G 3/4"	4	5,2	
NOW 125-2	124	350	230	150	300	32	43	220	G 3/4"	2	4,0	
NOW 125-4	124	350	230	150	300	28	65	220	G 3/4"	4	5,3	
NOW 150-2	149	400	280	200	300	32	43	220	G 3/4"	2	7,5	
NOW 150-4	149	400	280	200	300	28	65	220	G 3/4"	4	8,2	
NOW 160-2	159	400	280	200	300	32	43	220	G 3/4"	2	7,5	
NOW 160-4	159	400	280	200	300	28	65	220	G 3/4"	4	8,2	
NOW 200-2	198	400	280	200	300	32	43	220	G 3/4"	2	7,5	
NOW 200-4	198	400	2800	200	300	28	65	220	G 3/4"	4	8,2	
NOW 250-2	248	470	350	270	350	32	43	270	G 1"	2	10,3	
NOW 250-4	248	470	350	270	350	28	65	270	G 1"	4	10,8	
NOW 315-2	313	550	430	350	450	57	43	370	G 1"	2	12,6	
NOW 315-4	313	550	430	350	450	53	65	370	G 1"	4	13,4	

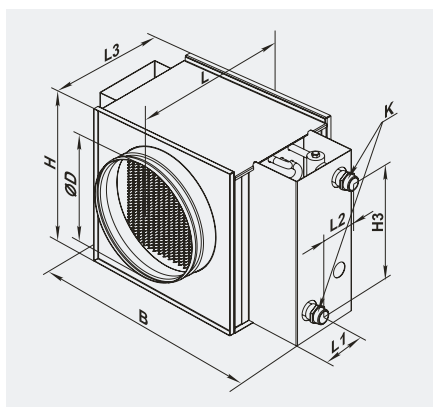

Strata ciśnienia powietrza nagrzewnic wodnych NOW

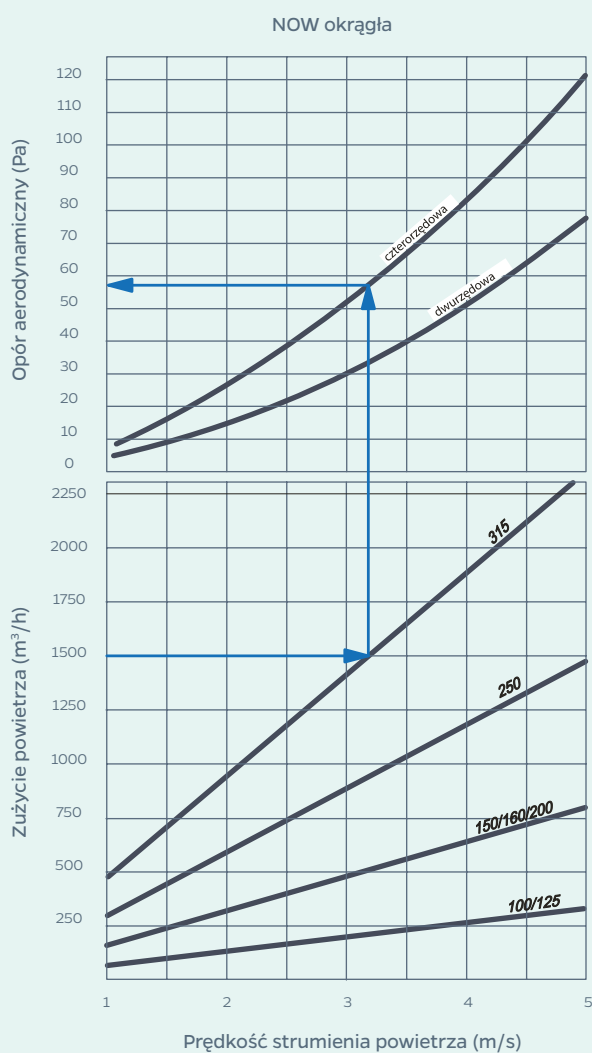

CHARAKTERYSTYKA NAGRZEWNICY WODNEJ

NOW 100-2 / NOW 125-2

Temperatura powietrza po użyciu nagrzewnicy (°C)

5 10 15 20 25 30 35 40 45 50 55

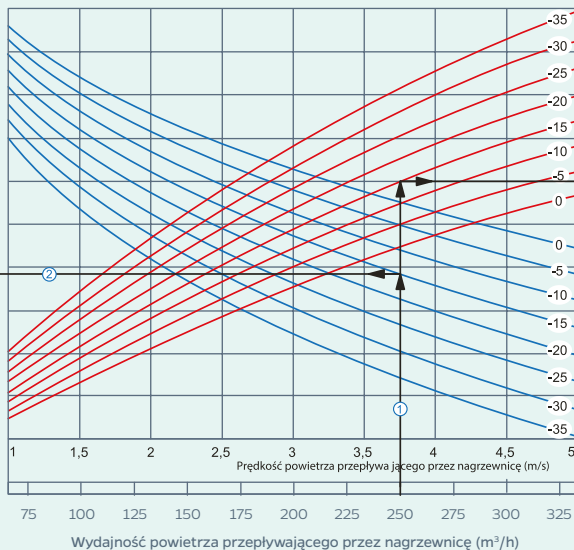
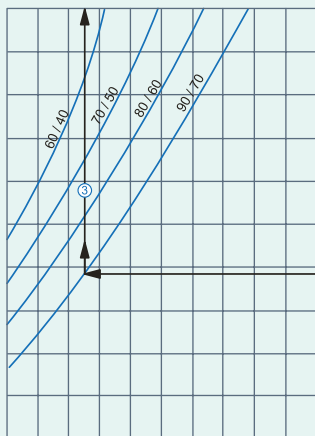

Moc nagrzewnicy (kW)

0,5 1 1,5 2 2,5 3 3,5 4 4,5 5

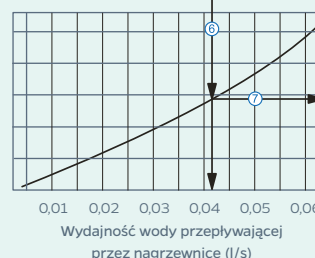
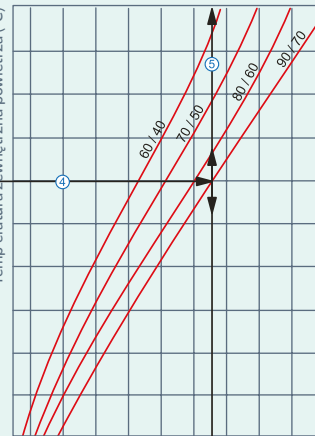

Spadek ciśnienia wody (kPa)

Przykład obliczania parametrów wodnej nagrzewnicy:

Dla wydajności 250 m³/h, prędkość powietrza w przekroju nagrzewnicy wynosi 3,75 m/s (1).

- Aby znaleźć temperaturę, do której możliwe jest nagrzewanie powietrza, należy od punktu przecięcia wydajności (2) z linią obliczeniową zimowej temperatury (opadająca niebieska linia, na przykład -15°C) przeprowadzić w lewo linię (3) do przecięcia ze spadkiem temperatury wody (na przykład 90/70) i poprowadzić prostopadłą z osi temperatury powietrza po przejściu przez nagrzewnicę (17,5°C) (3).
- Dlatego aby określić moc nagrzewnicy trzeba od punktu przecięcia wydajności (1) z linią obliczeniową zimowej temperatury (wznosząca się czerwona linia, na przykład -15°C) przeprowadzić na prawo linię (4) w celu przecięcia ze spadkiem temperatury wody (na przykład 90/70) i poprowadzić prostopadłą na oś mocy nagrzewnicy (3,25 kW) (5).
- Aby określić niezbędną wydajność nagrzewnicy trzeba opuścić prostopadłą (6) na linię wydajności wody przepływającej przez nagrzewnicę (0,04 l/s)
- Aby określić spadek ciśnienia wody w nagrzewnicy koniecznie trzeba znaleźć punkt przecięcia linii (6) z wykresem straty ciśnienia i przeprowadzić w prawo prostopadłą (7) na oś spadku ciśnienia wody (2,9 kPa).

NOW 100-4 / NOW 125-4

Temperatura powietrza po użyciu nagrzewnicy (°C)

15 20 25 30 35 40 45 50 55 60 65

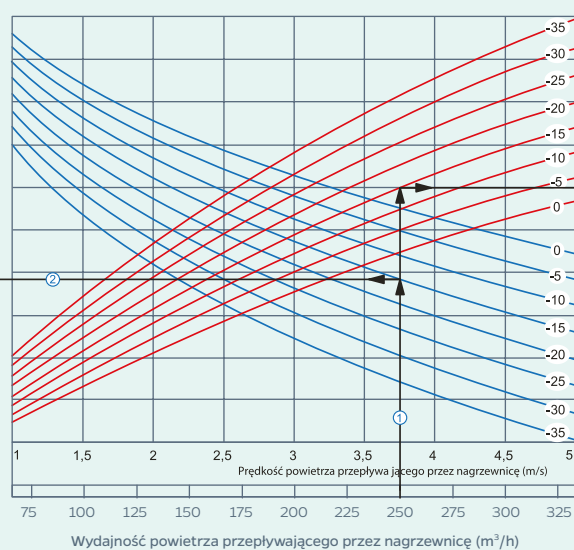
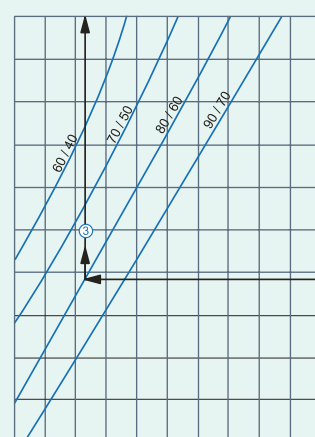

Moc nagrzewnicy (kW)

1 2 3 4 5 6 7 8 9 10

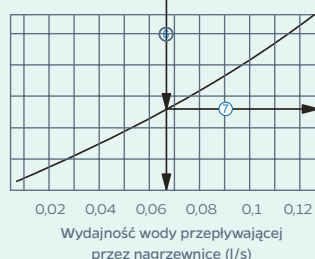
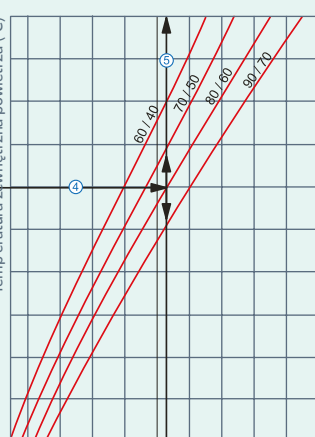

Spadek ciśnienia wody (kPa)

Przykład obliczania parametrów wodnej nagrzewnicy:

Dla wydajności 700 m³/h, prędkość powietrza w przekroju nagrzewnicy wynosi 4,4 m/s (1).

- Aby znaleźć temperaturę, do której możliwe jest nagrzewanie powietrza, należy od punktu przecięcia wydajności (2) z linią obliczeniową zimowej temperatury (opadająca niebieska linia, na przykład -15°C) przeprowadzić w lewo linię (3) do przecięcia ze spadkiem temperatury wody (na przykład 70/50) i poprowadzić prostopadłą z osi temperatury powietrza po przejściu przez nagrzewnicę (26°C) (3).
- Dlatego aby określić moc nagrzewnicy trzeba od punktu przecięcia wydajności (1) z linią obliczeniową zimowej temperatury (wznosząca się czerwona linia, na przykład -25°C) przeprowadzić na prawo linię (4) w celu przecięcia ze spadkiem temperatury wody (na przykład 90/70) i poprowadzić prostopadłą na oś mocy nagrzewnicy (13,0 kW) (5).
- Aby określić niezbędną wydajność nagrzewnicy trzeba opuścić prostopadłą (6) na linię wydajności wody przepływającej przez nagrzewnicę (0,06 l/s)
- Aby określić spadek ciśnienia wody w nagrzewnicy koniecznie trzeba znaleźć punkt przecięcia linii (6) z wykresem straty ciśnienia i przeprowadzić w prawo prostopadłą (7) na oś spadku ciśnienia wody (15,0 kPa).

NOW 150-2 / NOW 160-2 / NOW 200-2

Temperatura powietrza po użyciu nagrzewnicy (°C)
5 10 15 20 25 30 35 40 45 50 55

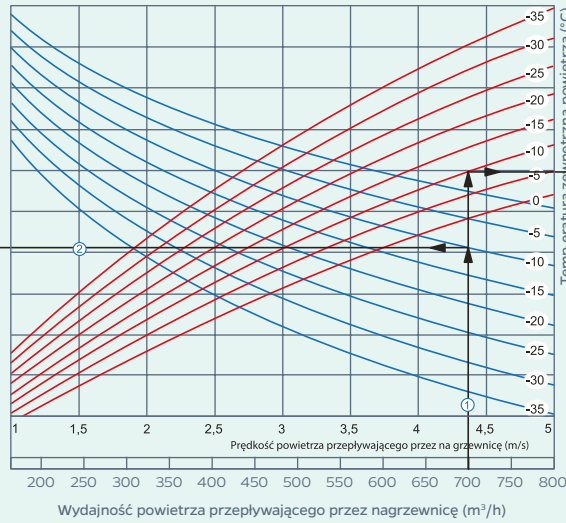
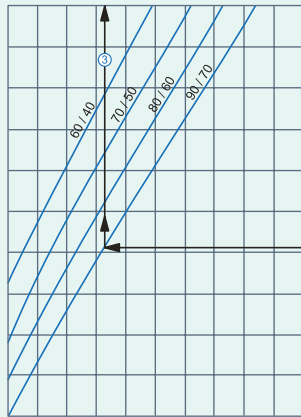

Moc nagrzewnicy (kW)
2 4 6 8 10 12 14

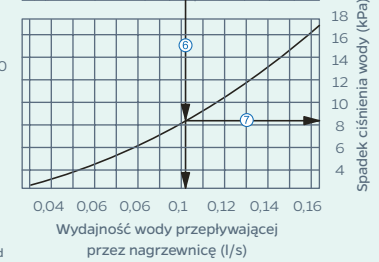
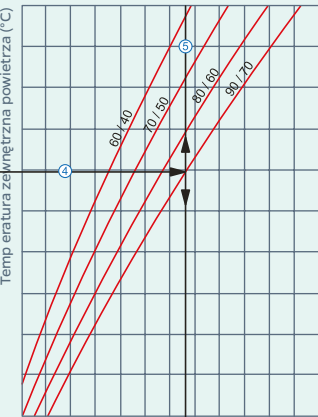

Przykład obliczania parametrów wodnej nagrzewnicy:

Dla wydajności 700 m³/h, prędkości powietrza w przekroju nagrzewnicy wynosi 4,4 m/s (1).

- Aby znaleźć temperaturę, do której możliwe jest nagrzewanie powietrza, należy od punktu przecięcia wydajności (1) z linią obliczeniową zimowej temperatury (opadająca niebieska linia, na przykład -10°C) przeprowadzić w lewo linię (2) do przecięcia ze spadkiem temperatury wody (na przykład 90/70) i poprowadzić prostopadłą z osi temperatury powietrza po przejściu przez nagrzewnicę (21°C) (3).
- Dlatego aby określić moc nagrzewnicy trzeba od punktu przecięcia wydajności (1) z linią obliczeniową zimowej temperatury (wznosząca się czerwona linia, na przykład -10°C) przeprowadzić na prawo linię (4) w celu przecięcia ze spadkiem temperatury wody (na przykład 90/70) i poprowadzić prostopadłą na oś mocy nagrzewnicy (8,6 kW) (5).
- Aby określić niezbędną wydajność nagrzewnicy trzeba opuścić prostopadłą (6) na linię wydajności wody przepływającej przez nagrzewnicę (0,11 l/s)
- Aby określić spadek ciśnienia wody w nagrzewnicy koniecznie trzeba znaleźć punkt przecięcia linii (6) z wykresem straty ciśnienia i przeprowadzić w prawo prostopadłą (7) na oś spadku ciśnienia wody (8,2 kPa).

NOW 150-4 / NOW 160-4 / NOW 200-4

Temperatura powietrza po użyciu nagrzewnicy (°C)
15 20 25 30 35 40 45 50 55 60 65

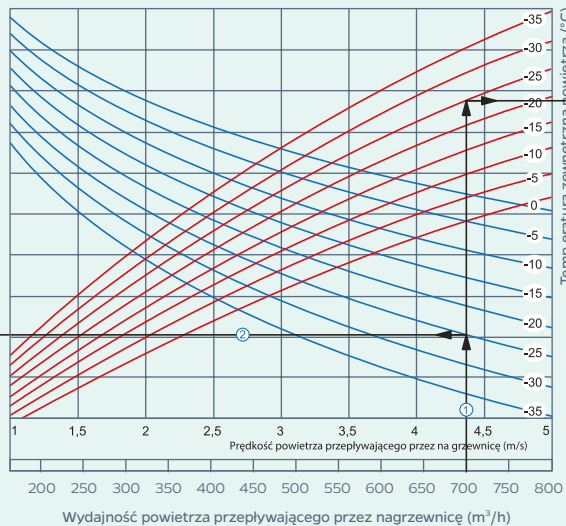
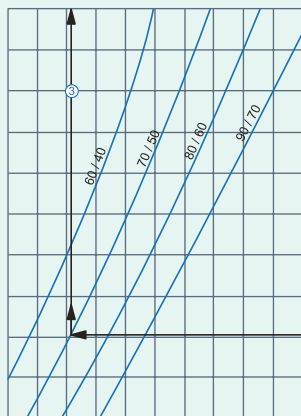

Moc nagrzewnicy (kW)
2 4 6 8 10 12 14 16 18 20 22

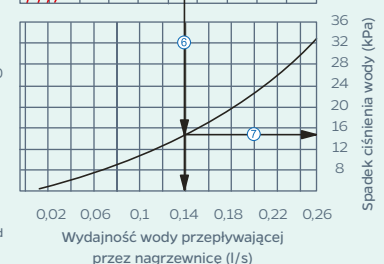
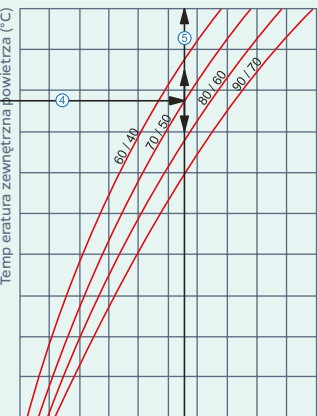

Przykład obliczania parametrów wodnej nagrzewnicy:

Dla wydajności 700 m³/h, prędkości powietrza w przekroju nagrzewnicy wynosi 4,4 m/s (1).

- Aby znaleźć temperaturę, do której możliwe jest nagrzewanie powietrza, należy od punktu przecięcia wydajności (1) z linią obliczeniową zimowej temperatury (opadająca niebieska linia, na przykład -15°C) przeprowadzić w lewo linię (2) do przecięcia ze spadkiem temperatury wody (na przykład 70/50) i poprowadzić prostopadłą z osi temperatury powietrza po przejściu przez nagrzewnicę (26°C) (3).
- Dlatego aby określić moc nagrzewnicy trzeba od punktu przecięcia wydajności (1) z linią obliczeniową zimowej temperatury (wznosząca się czerwona linia, na przykład -25°C) przeprowadzić na prawo linię (4) w celu przecięcia ze spadkiem temperatury wody (na przykład 90/70) i poprowadzić prostopadłą na oś mocy nagrzewnicy (13,0 kW) (5).
- Aby określić niezbędną wydajność nagrzewnicy trzeba opuścić prostopadłą (6) na linię wydajności wody przepływającej przez nagrzewnicę (0,16 l/s)
- Aby określić spadek ciśnienia wody w nagrzewnicy koniecznie trzeba znaleźć punkt przecięcia linii (6) z wykresem straty ciśnienia i przeprowadzić w prawo prostopadłą (7) na oś spadku ciśnienia wody (15,0 kPa).
- Charakterystyka nagrzewnicy wodnej

CHARAKTERYSTYKA NAGRZEWNICY WODNEJ

NOW 250-2

Temperatura powietrza po użyciu nagrzewnicy (°C)

5 10 15 20 25 30 35 40 45 50 55

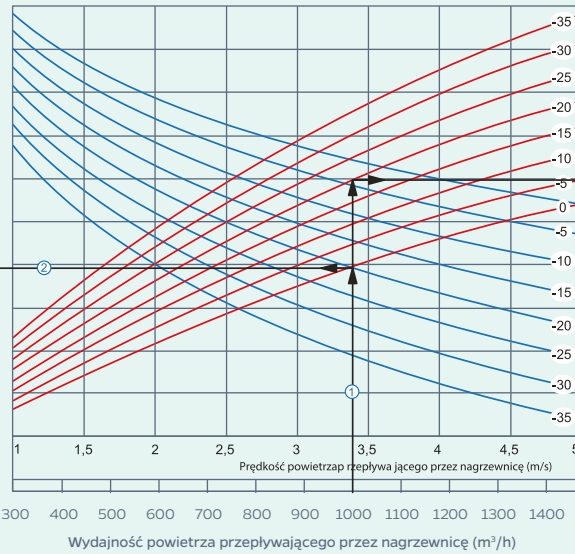
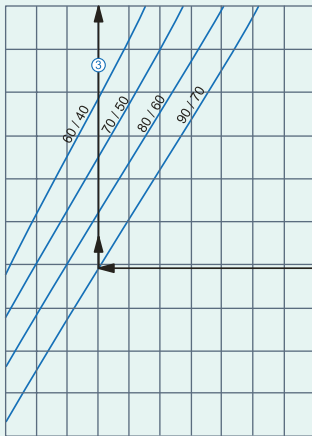

Moc nagrzewnicy (kW)

2 4 6 8 10 12 14 16 18 20 22

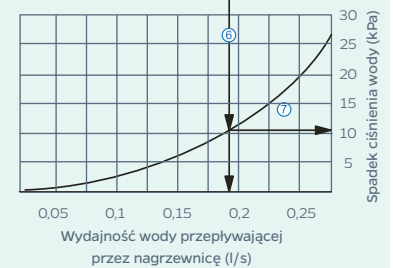
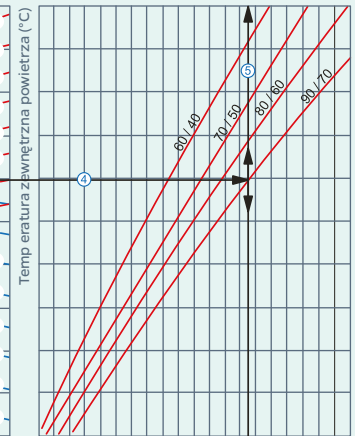

Przykład obliczania parametrów wodnej nagrzewnicy:

Dla wydajności 1500 m³/h, prędkość powietrza w przekroju nagrzewnicy wynosi 3,4 m/s (1).

- Aby znaleźć temperaturę, do której możliwe jest nagrzewanie powietrza, należy od punktu przecięcia wydajności (2) z linią obliczeniową zimowej temperatury (opadająca niebieska linia, na przykład -20°C) przeprowadzić w lewo linię (3) do przecięcia ze spadkiem temperatury wody (na przykład 90/70) i poprowadzić prostopadłą z osi temperatury powietrza po przejściu przez nagrzewnicę (20°C) (3).
- Dlatego aby określić moc nagrzewnicy trzeba od punktu przecięcia wydajności (1) z linią obliczeniową zimowej temperatury (wznosząca się czerwona linia, na przykład -20°C) przeprowadzić na prawo linię (4) w celu przecięcia ze spadkiem temperatury wody (na przykład 90/70) i poprowadzić prostopadłą na oś mocy nagrzewnicy (15,5 kW) (5).
- Aby określić niezbędną wydajność nagrzewnicy trzeba opuścić prostopadłą (6) na linię wydajności wody przepływającej przez nagrzewnicę (0,19 l/s)
- Aby określić spadek ciśnienia wody w nagrzewnicy koniecznie trzeba znaleźć punkt przecięcia linii (6) z wykresem straty ciśnienia i przeprowadzić w prawo prostopadłą (7) na oś spadku ciśnienia wody (11,0 kPa).

NOW 250-4

Temperatura powietrza po użyciu nagrzewnicy (°C)

15 20 25 30 35 40 45 50 55 60 65

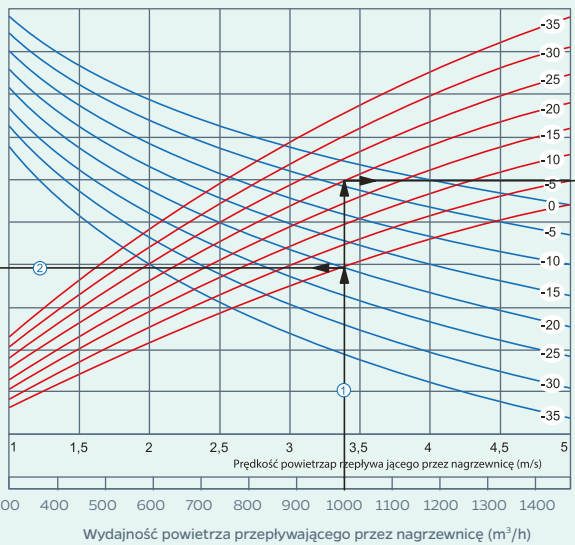
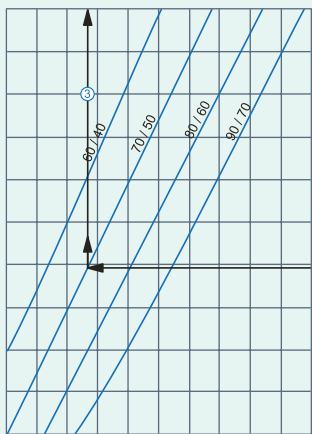

Moc nagrzewnicy (kW)

0 4 8 12 16 20 24 28 32 36 40

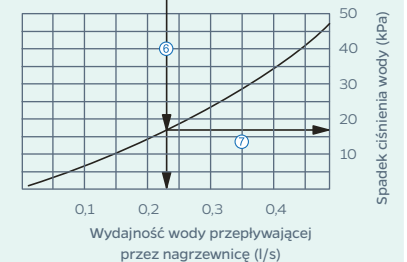
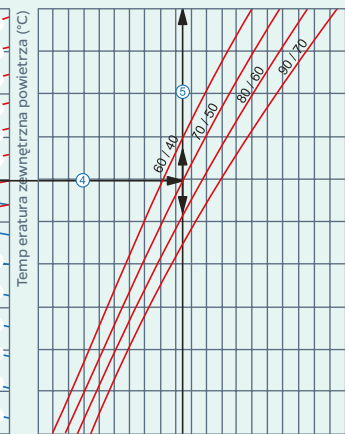

Przykład obliczania parametrów wodnej nagrzewnicy:

Dla wydajności 1000 m³/h, prędkość powietrza w przekroju nagrzewnicy wynosi 3,4 m/s (1).

- Aby znaleźć temperaturę, do której możliwe jest nagrzewanie powietrza, należy od punktu przecięcia wydajności (1) z linią obliczeniową zimowej temperatury (opadająca niebieska linia, na przykład -20°C) przeprowadzić w lewo linię (2) do przecięcia ze spadkiem temperatury wody (na przykład 70/50) i poprowadzić prostopadłą z osi temperatury powietrza po przejściu przez nagrzewnicę (28°C) (3).
- Dlatego aby określić moc nagrzewnicy trzeba od punktu przecięcia wydajności (1) z linią obliczeniową zimowej temperatury (wznosząca się czerwona linia, na przykład -20°C) przeprowadzić na prawo linię (4) w celu przecięcia ze spadkiem temperatury wody (na przykład 90/70) i poprowadzić prostopadłą na oś mocy nagrzewnicy (19,0 kW) (5).
- Aby określić niezbędną wydajność nagrzewnicy trzeba opuścić prostopadłą (6) na linię wydajności wody przepływającej przez nagrzewnicę (0,23 l/s)
- Aby określić spadek ciśnienia wody w nagrzewnicy koniecznie trzeba znaleźć punkt przecięcia linii (6) z wykresem straty ciśnienia i przeprowadzić w prawo prostopadłą (7) na oś spadku ciśnienia wody (17,0 kPa).

NOW 315-2

Temperatura powietrza po użyciu nagrzewnicy (°C)

5 10 15 20 25 30 35 40 45 50 55

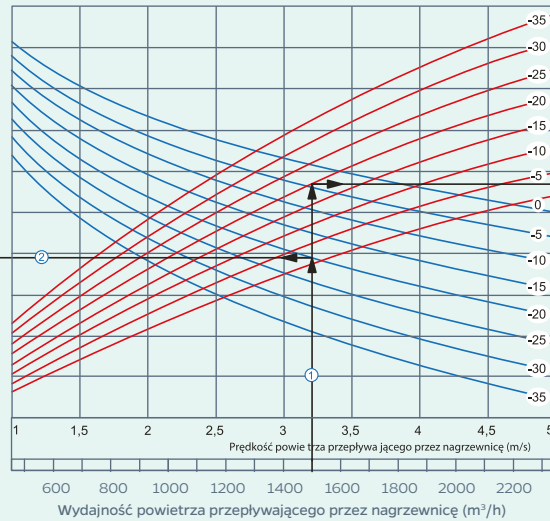
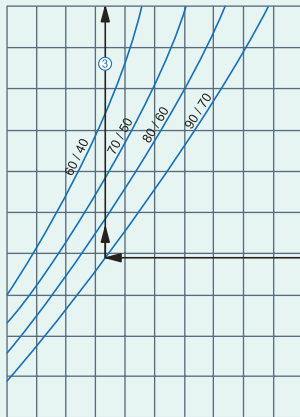

Moc nagrzewnicy (kW)

4 8 12 16 20 24 28 32 36

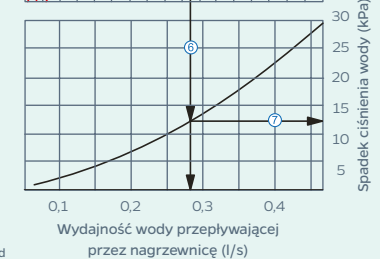
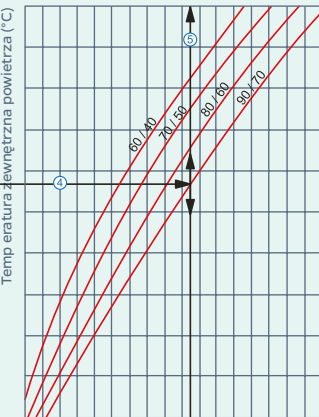

Przykład obliczania parametrów wodnej nagrzewnicy:

Dla wydajności 1500 m³/h, prędkość powietrza w przekroju nagrzewnicy wynosi 3,2 m/s (1).

- Aby znaleźć temperaturę, do której możliwe jest nagrzewanie powietrza, należy od punktu przecięcia wydajności (1) z linią obliczeniową zimowej temperatury (opadająca niebieska linia, na przykład -20°C) przeprowadzić w lewo linię (2) do przecięcia ze spadkiem temperatury wody (na przykład 90/70) i poprowadzić prostopadłą z osi temperatury powietrza po przejściu przez nagrzewnicę (21°C) (3).
- Dlatego aby określić moc nagrzewnicy trzeba od punktu przecięcia wydajności (1) z linią obliczeniową zimowej temperatury (wznosząca się czerwona linia, na przykład -20°C) przeprowadzić na prawo linię (4) w celu przecięcia ze spadkiem temperatury wody (na przykład 90/70) i poprowadzić prostopadłą na oś mocy nagrzewnicy (23 kW) (5).
- Aby określić niezbędną wydajność nagrzewnicy trzeba opuścić prostopadłą (6) na linię wydajności wody przepływającej przez nagrzewnicę (0,28 l/s)
- Aby określić spadek ciśnienia wody w nagrzewnicy koniecznie trzeba znaleźć punkt przecięcia linii (6) z wykresem straty ciśnienia i przeprowadzić w prawo prostopadłą (7) na oś spadku ciśnienia wody (12,5 kPa).

NOW 315-4

Temperatura powietrza po użyciu nagrzewnicy (°C)

15 20 25 30 35 40 45 50 55 60 65

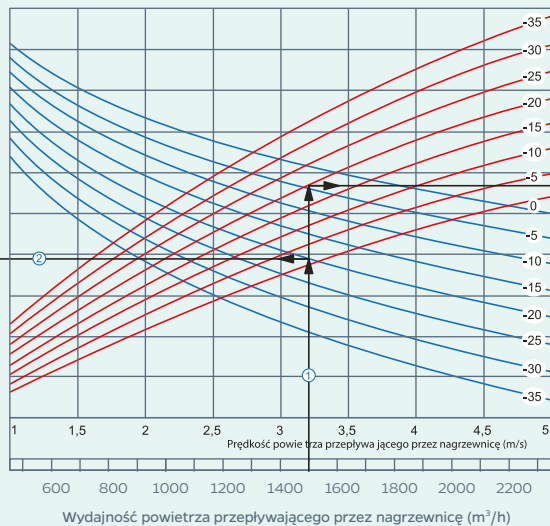
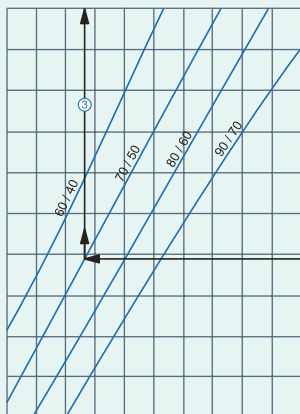

Moc nagrzewnicy (kW)

0 10 20 30 40 50

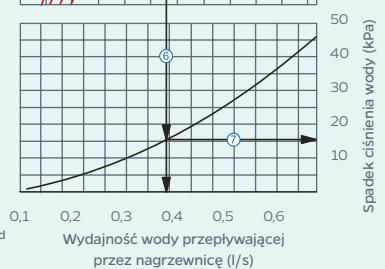
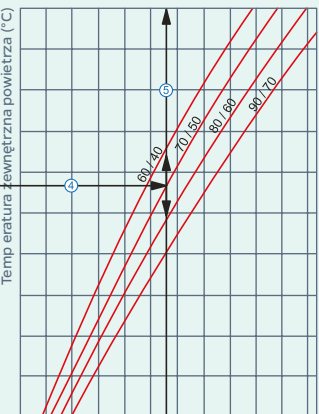

Przykład obliczania parametrów wodnej nagrzewnicy:

Dla wydajności 1500 m³/h, prędkość powietrza w przekroju nagrzewnicy wynosi 3,2 m/s (1).

- Aby znaleźć temperaturę, do której możliwe jest nagrzewanie powietrza, należy od punktu przecięcia wydajności (1) z linią obliczeniową zimowej temperatury (opadająca niebieska linia, na przykład -20°C) przeprowadzić w lewo linię (2) do przecięcia ze spadkiem temperatury wody (na przykład 70/50) i poprowadzić prostopadłą z osi temperatury powietrza po przejściu przez nagrzewnicę (28°C) (3).
- Dlatego aby określić moc nagrzewnicy trzeba od punktu przecięcia wydajności (1) z linią obliczeniową zimowej temperatury (wznosząca się czerwona linia, na przykład -20°C) przeprowadzić na prawo linię (4) w celu przecięcia ze spadkiem temperatury wody (na przykład 90/70) i poprowadzić prostopadłą na oś mocy nagrzewnicy (28,0 kW) (5).
- Aby określić niezbędną wydajność nagrzewnicy trzeba opuścić prostopadłą (6) na linię wydajności wody przepływającej przez nagrzewnicę (0,34 l/s)
- Aby określić spadek ciśnienia wody w nagrzewnicy koniecznie trzeba znaleźć punkt przecięcia linii (6) z wykresem straty ciśnienia i przeprowadzić w prawo prostopadłą (7) na oś spadku ciśnienia wody (16,0 kPa).
- Charakterystyka nagrzewnicy wodnej